

Wellis®

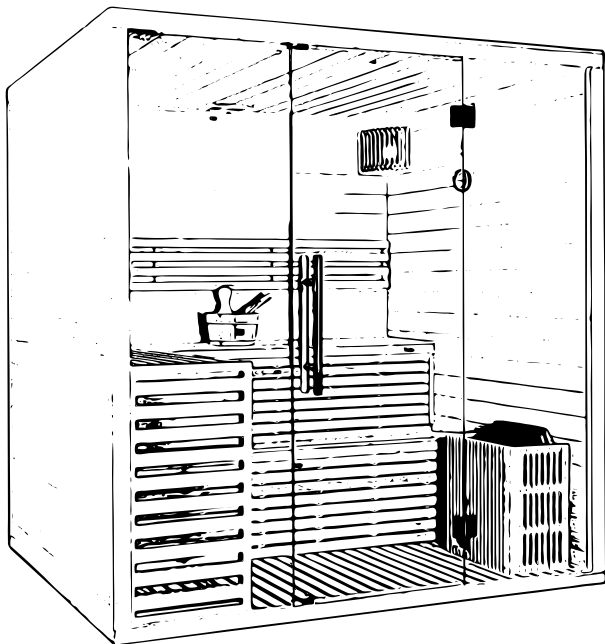

EN

Igneus, Serenis, Calidus sauna
INSTALLATION MANUAL

HU

Igneus, Serenis, Calidus szauna
SZERELÉSI ÚTMUTATÓ

DE

Igneus, Serenis, Calidus sauna
INSTALLATION MANUAL

FR

Saunas Igneus, Serenis, Calidus
MANUEL D'INSTALLATION

WS00175, WS00176, WS00177

SAUNA

Installation Guide

Please read the following directions carefully.

This type of sauna use embedded latch locking system fixed together, the installation requires 2~3 persons. Put on gloves and pay more attention not to hurt yourself during the installation.

To assure the installation smoothly and use well in future, please install each step carefully and make sure placement and connection of each panel balanced and tightly.

Electrical Requirements

Each sauna will require an exclusive circuit when plugged in an outlet. A exclusive circuit requires that no other appliance to share the outlet/circuit with the sauna. Failure to comply with this requirement may cause electrical interruption and diminished performance. (4.5KW stove we provide 40A leakage protector, 8KW and 9KW stove we provide 63A leakage protector)

Please make sure the sauna is properly grounded. Serious injury may result if proper electrical requirements are not met.

It is recommended that a qualified electrician install your dedicated electrical wiring for proper sauna functionality and to avoid any potential electrical hazards, especially for the big power saunas which requests to connect with an air switch on your side.

Package Information

Traditional saunas (with a front panel full glass) are packed in 6 cartons (Package 1 for top and floor panel, benches and spare parts. Package 2 for back panel. Package 3 for left and side panel. Package 4 for glass. The extra two package stove and stone)

Each sauna has a sole serial number which was shown on each package carton of sauna cabin. Please make sure the cartons you get are with a same serial number, so that you can assemble the unit well.

Please make sure that when you open the package cartons keep face up. Please be very careful when opening boxes, due to fragile parts and glass.

Where to Start

Lay the cartons flat on the ground and open them carefully.

Open all the cartons, take the floor (bottom panel) from carton A firstly, start to install your sauna pleasantly.

Tips: Before the start of installation, or at least before installation of the top panel, please take out the accessories and screws etc.

Caution to Installation

1. No plumbing or plumbing fixtures should be placed in the sauna.
2. Use wooden bucket and scoop splashing water and not keep excess water splashed.
3. Install the sauna on a completely level surface and keep it near the pipeline, easy drainage.
4. Flammable objects and corrosive chemical substances should be kept far away from the sauna.

Should you have any questions, please do not hesitate to contact the supplier.

Installation Procedure

Connecting Methods of Panels (Walls)

Our sauna rooms through embedded latch locking system fixed together. Need two people lift wood panel and keep each latching system well connect together.

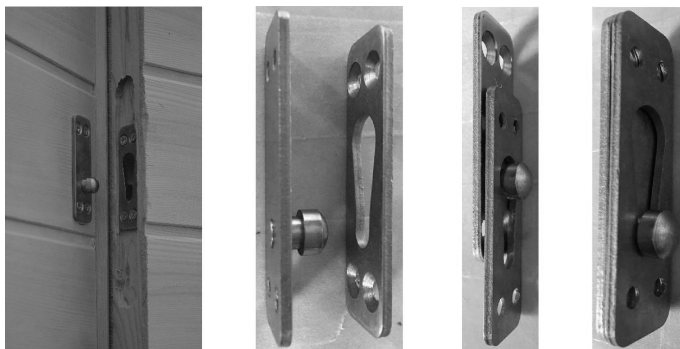

Latch locking system

Tips: Refer to "Connecting Method of Panels (walls)" on how to assemble the panels together for the following installation procedures.

Where to Start:

Lay the First carton flat on the ground and open them carefully. Take out accessories (handle, stove wooded protector, screws, user manual and smaller parts) from the roof dust cover and read to installation. See below photo.

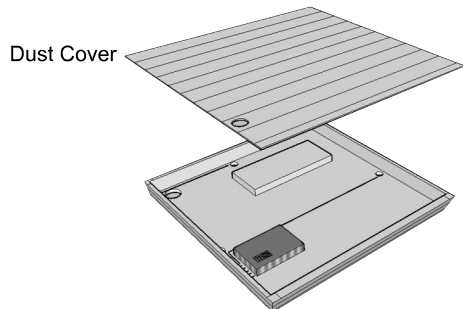

Remove the Dust Cover to uncover accessories

Straight Style A-General guide:

1. Place the bottom panel in the desired location (it's better in bath room near the drainage) and assembling back panel. Make sure they are in line. At this point, someone should hold the rear panel until the next connection is made. **SEE FIG 1 and 2.**

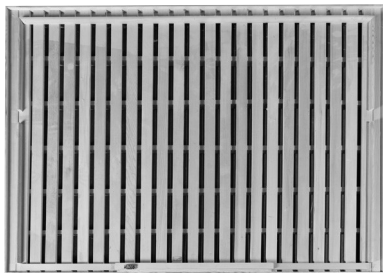

FIG 1



FIG 2

2. Install the left and right side panels as below image **FIG 3 and 4.** Tighten the back panels and sides panels with embedded latching system. See **FIG 5.**



FIG 3



FIG 4



FIG 5

3. Install roof panel bench and bench supporter. Slide the bench supporter between the two vertical guides on the side panels. Install the bench top by placing it on top of the bench stand and the horizontal guide on the rear panel. See **FIG 7 and 8.**

Secure the roof with the supplied screws (4x25mm) to the side panels. Otherwise, the door cannot be properly adjusted. (Since the weight of the glass door pulls away the side glass and raises the roof.) Place the sauna on a horizontal surface or set it in a horizontal position



FIG 6

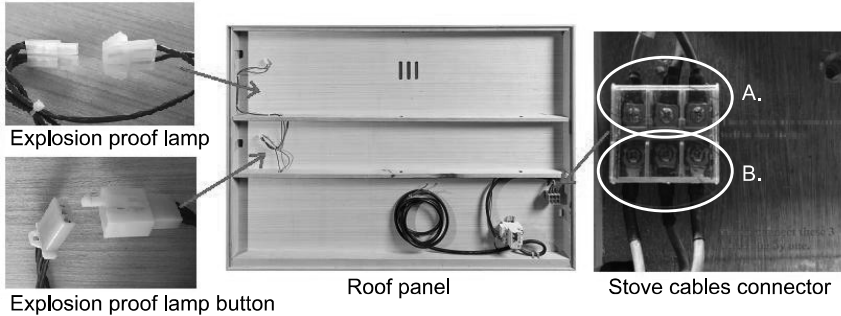

FIG 7



FIG 8

Pull the cables of Explosion proof lamp, Explosion proof lamp button and stove cables (3pins cable: 1L (brown color), 1N (blue color) and 1GND (yellow-green color)) through the holes to the top. Connect roof cables together. See **FIG-9**.



A. These wires are connected well in our factory. B. Please connect these 3 wires one by one.

FIG 9.

4.Align the side glass with bottom panel corresponding battens. Need one people hold up the roof panel, another people put side glass into correct location. (be careful, glass is very heavy). See **FIG-10**. Install the glass door and use wrench fasten the screws on door hinges. See **FIG 11 and 12**. Install door handle. See **FIG 13**.



FIG 10



FIG 11



FIG 12



FIG 13

Other spare parts installation ways please refer to Accessories installation.

Straight Style B-General guide:

1. Place the bottom panel in the desired location (it's better in bath room near the drainage) and assembling back panel. Make sure they are in line. At this point, someone should hold the rear panel until the next connection is made. **SEE FIG 1 and 2.**

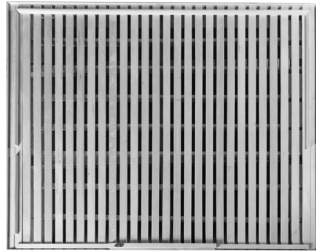

FIG 1



FIG 2

2. Install the left and right side panels as below image **FIG 3 and 4.** Tighten the back panels and sides panels with embedded latching system. See **FIG 5.**



FIG 3



FIG 4



FIG 5

3. Install roof panel, see **FIG 6.** Install bench support (See **FIG 7**) and bench (See **FIG 8**). Then install corner bench support and use screws fixed on left side wood panel. (See **FIG 9 and 10**). Finally install corner bench (See **FIG 11**). Slide the bench supporter between the two vertical guides on the side panels. Install the bench top by placing it on top of the bench stand and the horizontal guide on the rear panel.



FIG 6



FIG 7



FIG 8



FIG 9



FIG 10



FIG 11

Pull the cables of Explosion proof lamp, Explosion proof lamp button and stove cables (5pins cable: 3L (brown/gray/black color), 1N (blue color) and 1GND (yellow-green color)) through the holes to the top. Connect roof cables together. See **FIG-12**.

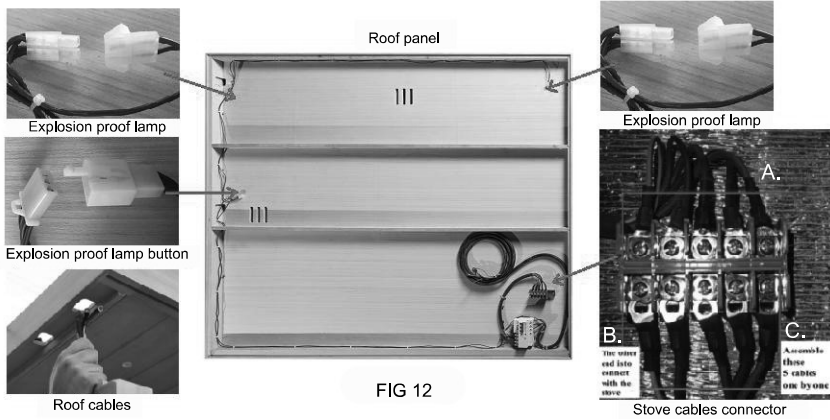

FIG 12

- A. These wires are connected well in our factory.
- B. The other end is to connected with the stove.
- C. Assemble these 5 cables one by one.

4. Align the two side glass with bottom panel corresponding battens. Need one people hold up the roof panel, another people put side glass into correct location. (be careful, glass is very heavy). See **FIG-13**. Install the glass door and use wrench fasten the screws on door hinges. See **FIG 14 and 15**. Install door handle. See **FIG 16**.



FIG 13

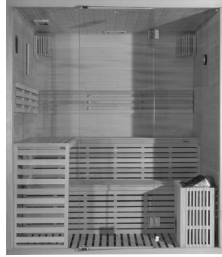

FIG 14



FIG 15



FIG 16

Other spare parts installation ways please refer to Accessories installation.

INSTALLATION COMPLETED

Accessories installation

Explosion proof lamp

Connect the wire with the light and fix the light on the wall (generally left side wall). This is fixed in the corner of sauna room, outside add wood protector. Through explosion proof lamp button open or close light.

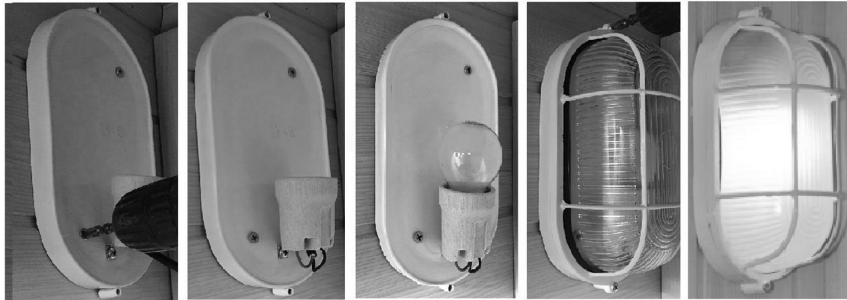

Explosion proof lamp wood cover

Explosion proof lamp button

Fix the front as follows, increasing the stability of the seat grid.



Wooden bucket and scoop

People can put water in the bucket and use scoop pour the water on the stone.



SAWO Stove connection

Take out sauna stove and check its spare parts. Fix the stove on the floor, (near the drainage). Connect all the wires (230V-3 wires: 1L, 1N, 1GND) or (380V-5 wires: 3L, 1N, 1GND) of stove.



Stove

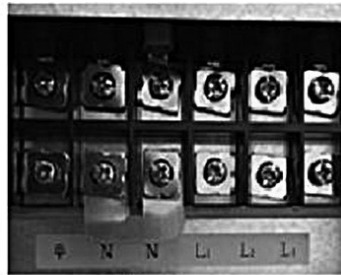

Cables Connector



3-wire cables



5-wire cables

Please assemble the cable in the electric connection bar on the roof. The other end of the cable is to connect with the stove. After finish cables connection on the roof please use dust cover on the roof pane.

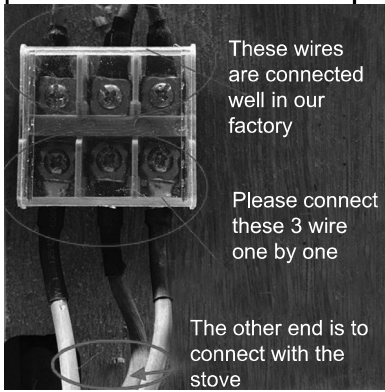

These wires are connected well in our factory

Please connect these 3 wire one by one

The other end is to connect with the stove

3-wires cable

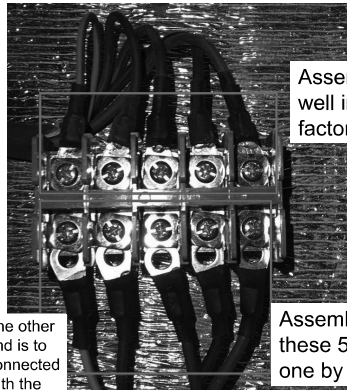

Assembled well in the factory

Assembled these 5 cables one by one

The other end is to connected with the stove

5-wires cable

Stove wood protector



Sand timer and Thermo-hygrometer

Fixed inside sauna. Thermo-hygrometer fixed near the stove, Sand timer fixed on the opposite location.



Thermo hygrometer

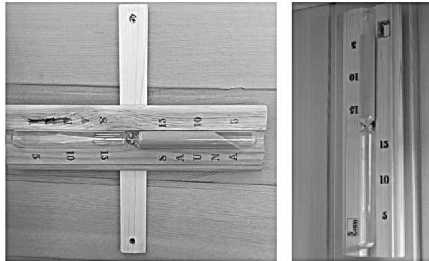

Sand timer

Fix the humidity meter with the appropriate screw on the side wall.

STOVE operation Installation

The stove with interior controller---rotary switches.

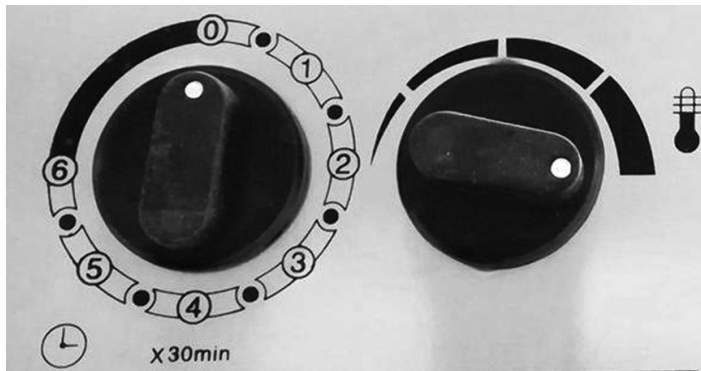

1, The left switch is timer to set working time of the stove. The right switch is temperature setting switch to set temperature.

You should set time and temperature to your desired value at the same time, then the stove starts to work, and the timer start to count down.

2, When timer comes back to 0, the stove will stop working.

3, If the timer doesn't come to 0, but the temperature reaches the setting value, the stove also will stop working. But timer won't stop counting down.

When the temperature in sauna cabin is lower than the setting value, and timer doesn't come to 0, the sauna will restart to work.

If the timer come to 0, you should turn the rotary switch of time to certain time, then the stove will restart to work.

4, Please don't use the sauna too long time.

Usage Guide

Allow your sauna to warm up for 30 minutes at 120 F (43 C). You may close the vent on the ceiling to speed up the preheating process.

Drink plenty of water to avoid dehydration before and after the sauna session. It is recommended not to exceed 40 minutes per session.

If the sauna becomes stuffy, open the vent on the ceiling to allow fresh air into the sauna.

After 2 hours of continuous use, shut the sauna down for one hour.

To avoid burns, don't touch the heating elements.

Precautions

- If the temperature becomes unbearable, decrease the temperature or shut off the sauna immediately.
- Do not use if pregnant or have serious inflammation, a fever, a communicable disease, acute bleeding, or intoxicated.
- Concern the temperature if using the sauna with the elderly or children. Children need adult to accompany when using the sauna.
- Do not consume alcohol or drugs when using the sauna.
- If using prescription drugs, please seek advice of a personal physician or a pharmacist.
- Individuals with cardiovascular conditions or problems (hypertension / hypo tension), congestive heart failure, impaired coronary circulation, which might affect blood pressure, should exercise extreme caution when exposed to prolonged heat.
- Chronic diseases such as Parkinson's, Multiple Sclerosis, Central Nervous System Tumors and Diabetes with Neuropathy are conditions that are associated with impaired sweating.
- The use of Steam saunas should be avoided by anyone who is predisposed to bleeding.
- An individual that has insensitivity to heat should not use any type of sauna.
- Heating of the low back area of women during the menstrual period may temporarily increase their menstrual flow.
- If have a recent acute joint injury, it should not be heated for the first 48 hours after an injury or until the hot and swollen symptoms subside.
- Metal pins, rods, artificial joints or any other surgical implants should consult a surgeon prior to using an Infrared Sauna.
- Do not splash water on the heaters or any electrical components inside the sauna.
- Do not bring wet towels into your sauna or any substances that could harm the interior of your sauna.
- Do not install a lock on your sauna.
- All repairs need to be authorized by the supplier's representative; otherwise product warranty may be voided.

In the rare event, you experience pain and/or discomfort, immediately discontinue sauna use.

Cleaning and Maintenance

Use a clean damp towel to wipe off the bench, floor and around the back panel. Do not use a towel that is too wet and can drip water inside the sauna and do not use cleaning agents inside the sauna.

Make sure to keep the sauna dry and clean. Do not leave towels or water glasses or bottles inside the sauna after use. Wipe the exterior surface of the sauna with a towel and clean the glass at least once a month.

Wood Care

If the sauna exterior body was scratched or scuffed, it can be concealed by using a small amount of furniture polish, oil or other furniture treatment. The interior blemishes, scratches, or scuffs can be either left alone, sanded or combination of gluing plus sanding. Please avoid any treatment containing benzene or a high concentration of alcohol.

Troubleshooting

The sauna does not power on

- Make sure the main power plug of the sauna is connected to the socket well.
- Make sure the overload protector did not turn off.
- Make sure the power socket at your home is working by trying a different device on the same socket.

Explosion proof lamp does not work

- Replace the light bulb.
- Check the roof cables whether connect well.

Stove do not work

- Make sure the stove plug or wires are connected on top of the sauna.
- Make sure the sauna is connected to the recommended power supply.

For more troubleshooting advice or to report a problem, please contact with the supplier.

ÖSSZESZERELÉSI ÚTMUTATÓ

Kérjük, olvassa el figyelmesen az alábbi útmutatót.

Ez a fajta szauna beágyazott reteszrendszerrel van összeállítva, a teljes összeszereléséhez 2-3 ember szükséges. A sérülések elkerülése érdekében viseljen kesztyűt és legyen elővigyázatos az összeállítás során.

Ahhoz, hogy a beszerelés és a jövőbeli használat zökkenőmentesen menjen, minden egyes lépést körültekintően hajtson végre és győződjön meg róla, hogy a panelek elhelyezése és kapcsolódása kellőképpen egyenletes és szoros.

Elektromos követelmények

Minden egyes szaunának külön áramkörre van szüksége a hálózatra való csatlakoztatáskor. Ez a külön áramkör csak és kizárólag a szauna számára legyen fenntartva, az áramkörre/konnektorba más eszközt nem lehet csatlakoztatni. Ha ezeket a feltételeket nem tartja be, akkor rövidzárlat és teljesítménycsökkenés is előfordulhat. (4,5KW fűtőtest biztosítunk 40A szivárgásvédő, 8KW és 9KW fűtőtest biztosítunk 63A szivárgásvédő)

Kérjük, győződjön meg róla, hogy a szauna megfelelően földelt. Súlyos sérülést okozhat, ha az elektromos előírások nincsenek betartva.

Ajánljuk, hogy kérje képzett villanyszerelő segítségét a szauna megfelelő bekötéséhez, az elektromos kockázatok elkerülése végett, különösen a nagy-teljesítményű szaunák esetében, ahol légkapcsolóra való kötés szükséges az Ön oldalán.

Csomagolási Útmutató

A hagyományos szaunák (teljes üvegű frontpanellel) 6 kartondobozba vannak csomagolva. (Az első doboz a felső és a padlópanelt, a padokat és a pótalkatrészeket tartalmazza. A második dobozban a hátsó panel van. A harmadik dobozban a bal oldali panel van. A negyedik doboz az üveget tartalmazza. A további két dobozban a fűtőtest és a kövek vannak)

Minden egyes szaunának egyedi sorozatszámja van, amely az összes kartondobozon szerepel. Kérjük, győződjön meg róla, hogy minden dobozon ugyanaz a sorozatszám szerepel, hogy a szaunát megfelelően össze tudja állítani.

A csomag kinyitásakor figyeljen oda, hogy a kartondobozok fejjel felfelé álljanak. A dobozokat óvatosan nyissa ki, mert azok üveget és egyéb törékeny részeket tartalmaznak.

Első lépések

Fektesse a kartondobozokat a földre és óvatosan nyissa ki azokat.

Nyissa ki az összes kartondobozt, először vegye ki a padlót (az alsó panelt) az A dobozból, hogy a lehető legkényelmesebben kezdhesse az összeszerelést.

Típek: Mielőtt megkezdí az összeszerelést vagy legkésőbb a felső panel beszerelése előtt, vegye ki a kellékeket, csavarokat, stb.

Figyelmeztetések az összeállításhoz

1. Semmiféle vízvezeték vagy vízvezeték-tartozékot nem szabad a szaunába beszerezni.
2. Használjon favödrt és merőkanalat a locsolóvízhez, a felesleges locsolóvizet pedig öntse ki.
3. A szaunát teljesen egyenletes talajra kell felállítani, illetve annak az elvezetés miatt csővezeték közelében kell lennie.
4. Tartson távol a szaunától minden tűzveszélyes tárgyat és maró vegyszert.

Ha bármilyen kérdése van, kérjük lépjen kapcsolatba a beszállítóval.

Összeszerelési munkálat

Panelek (Falak) Összekapcsolási Módja

A szauna-helyiségeinket beágyazott reteszek tartják össze. A fapanelek felemeléséhez és ahhoz, hogy a reteszeket megfelelően össze lehessen illeszteni kettő emberre van szükség.

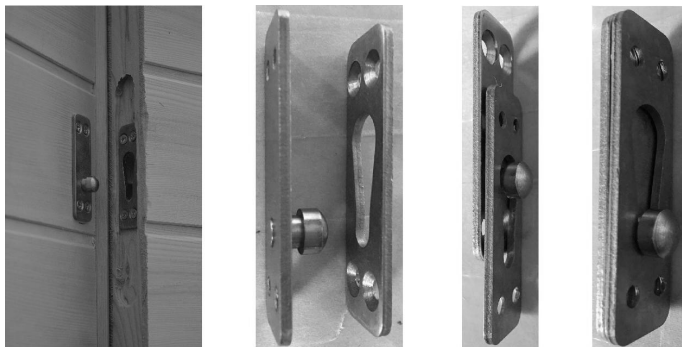

Retesz-rendszer

Tippek: Nézze meg a „Panelek (falak) Összekapcsolási Módja” fejezetet arról, hogy hogyan kell a paneleket összekapcsolni a további műveletekhez.

Első lépések

Tegye le az első kartondobozt a földre és nyissa ki azt óvatosan. Vegye ki a kellékeket (kilincs, fa fűtőtest-védő, csavarok, használati útmutató és apró alkatrészek) a tető porvédő lemeze alól és készen is áll az összeszereléshez. Lásd a lenti fotót.

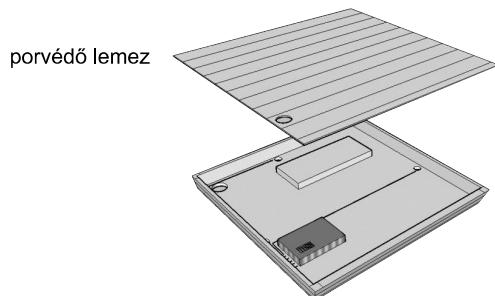

Távolítsa el a porvédő lemezt, a kellékek alatta találhatók

Egyszerű A-típus - Általános útmutató:

1. Tegye az alsó panelt a szauna kívánt helyére (a legjobb a fürdőszobában vagy lefolyó közelében) és szerelje rá a hátsó panelt. Győződjön meg róla, hogy a két elem egy vonalban van. Ilyenkor valakinek tartania kell a hátsó falat, amíg a következő elem csatlakoztatásra kerül. LD. 1. és 2. ÁBRA.

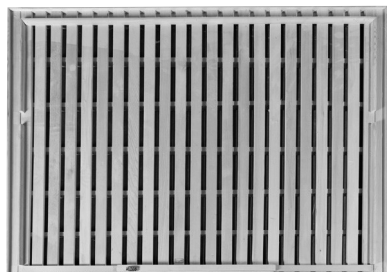

1. ÁBRA



2. ÁBRA

2. Csatlakoztassa a bal és jobb oldali panelt a lenti 3. és 4. ÁBRÁNAK megfelelően. Szorítsa össze a hátsó és oldalsó elemeket a beépített reteszekkel. Ld. 5. ÁBRA.



3. ÁBRA



4. ÁBRA



5. ÁBRA

3. Állítsa össze a pad tetejét és a pad-támasztékot. A pad-támasztékot az oldalsó falakon lévő két függőleges irányzék között be tudja csúsztatni. Helyezze fel a pad tetejét a hátsó falon lévő vízszintes irányzék segítségével. Ld. 7. és 8. ÁBRA.

A tetőt rögzítsük a mellékelt csavarokkal (4x25mm) az oldalpanelekhez. Ellenkező esetben az ajtót nem tudjuk megfelelően beállítani. (mert az üvegajtó a súlya miatt elhúzza az oldalüveget és megemeli a tetőt) A szaunát vízszintes felületre helyezzük vagy állítsuk vízszintbe.



6. ÁBRA



7. ÁBRA



8. ÁBRA

Húzza át a Robbanásbiztos lámpa, a Robbanásbiztos lámpa kapcsolójának és a fűtőtest vezetékeit (3pin kábel: 1L (barna), 1N (kék) and 1GND (zölde-sárga)) a tetőn lévő lyukon keresztül. Dugja össze a tető kábeleit. Ld. 9. ÁBRA.



Robbanásbiztos lámpa



Robbanásbiztos lámpa kapcsolója

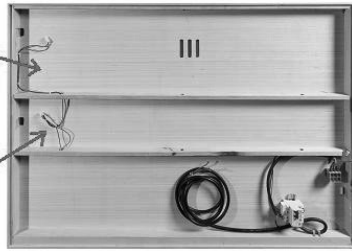

Tetőpanel

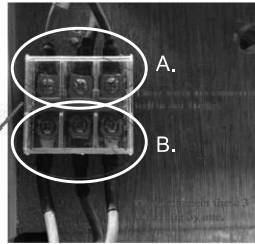

A fűtőtest kábelcsatlakozói

A. Ezeket a vezetékeket gyárilag csatlakoztatjuk

B. Kérjük, ezt a három vezeték csatlakoztassa egyesével

9. ÁBRA

4. Hozza egyenesbe az oldalüveget az alsó panel szegélylécével. Valakinek tartania kell a tetőpanelt, amíg a másik beteszi az oldalüveget a megfelelő helyre. (figyelem, az üveg nagyon nehéz). Ld. 10. ÁBRA. Szerelje be az üvegajtót, a zsanérok csavarjainak meghúzásához franciakulcsot használva. Ld. 11. és 12. ÁBRA. Szerelje fel a kilincset. Ld. 13. ÁBRA.



10. ÁBRA



11. ÁBRA



12. ÁBRA



13. ÁBRA

Egyéb alkatrészek beszereléséhez nézze meg a Kellékek beszerelése fejezetet.

Egyszerű B-típus - Általános útmutató:

1. Tegye az alsó panelt a szauna kívánt helyére (a legjobb a fürdőszobában vagy lefolyó közelében) és szerelje rá a hátsó panelt. Győződjön meg róla, hogy a két elem egy vonalban van. Ilyenkor valakinek tartania kell a hátsó falat, amíg a következő elem csatlakoztatásra kerül. Ld. 1. és 2. ÁBRA.

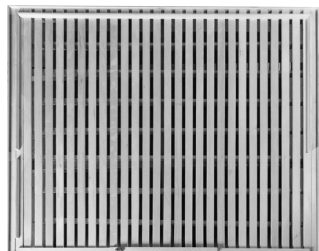

1. ÁBRA



2. ÁBRA

2. Csatlakoztassa a bal és jobb oldali panelt a lenti 3. és 4. ÁBRÁNAK megfelelően. Szorítsa össze a hátsó és oldalsó elemeket a beépített reteszekkel. Ld. 5. ÁBRA.



3. ÁBRA



4. ÁBRA



5. ÁBRA

3. Helyezze fel a tetőt, ld. 6. ÁBRA. Szerelje be a pad-támasztékot (Ld. 7. ÁBRA) és a padot (Ld. 8. ÁBRA). Ezt követően szerelje be a sarokpad-támasztékot és csavarozza azt a bal oldali fapanelhez. (Ld. 9. és 10. ÁBRA). Végül tegye be a sarokpadot (Ld. 11. ÁBRA). A pad-támasztékot az oldalsó falakon lévő két függőleges irányzék között be tudja csúsztatni. Helyezze fel a pad tetejét a hátsó falon lévő vízszintes irányzék segítségével.

A tetőt rögzítsük a mellékelt csavarokkal (4x25mm) az oldalpanelekhez. Ellenkező esetben az ajtót nem tudjuk megfelelően beállítani. (mert az üvegajtó a súlya miatt elhúzza az oldalüveget és megemeli a tetőt) A szaunát vízszintes felületre helyezzük vagy állítsuk vízszintbe.



6. ÁBRA



7. ÁBRA



8. ÁBRA



9. ÁBRA



10. ÁBRA



11. ÁBRA

Húzza át a Robbanásbiztos lámpa, a Robbanásbiztos lámpa kapcsolójának és a fűtőtest vezetékét (5pin kábel: 3L (barna/szürke/fekete), 1N (kék) and 1GND (zöldes-sárga)) a tetőn lévő lyukon keresztül. Dugja össze a tető kábeleit. Ld. 12. ÁBRA.

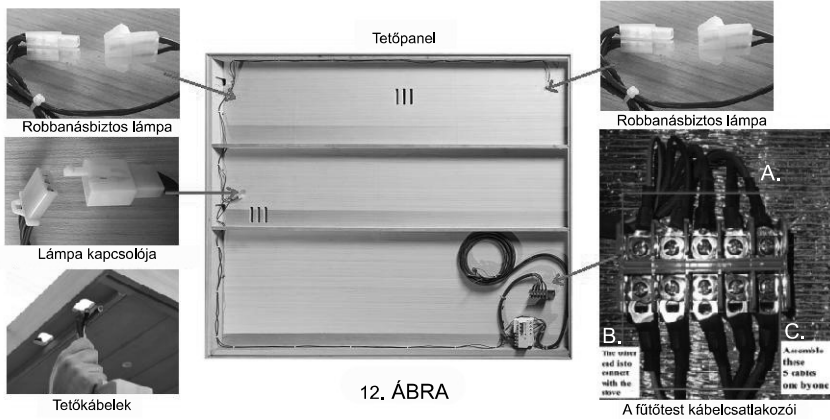

12. ÁBRA

- A. Gyárunkban szereljük össze.
- B. A másik vége a fűtőtesthez csatlakozik.
- C. Csatlakoztassa ezt az öt kábelt egyesével.

4. Hozza egyenesbe a két oldalüveget az alsó panel szegélyléceivel. Valakinek tartania kell a tetőpanelt, amíg a másik beteszi az oldalüveget a megfelelő helyre. (figyelem, az üveg nagyon nehéz). Ld. 13. ÁBRA. Szerelje be az üvegajtót, a zsanérok csavarjainak meghúzásához franciakupcsot használva. Ld. 14. és 15. ÁBRA. Szerelje fel a kilincset. Ld. 16. ÁBRA.



13. ÁBRA



14. ÁBRA



15. ÁBRA



16. ÁBRA

Egyéb alkatrészek beszereléséhez nézze meg a Kellékek beszerelése fejezetet.

AZ ÖSSZESZERELÉS EZZEL BEFEJEZŐDÖTT.

Kellékek beszerelése

Robbanásbiztos lámpa

Kösse be és szerelje fel a lámpát a falra (általában a bal oldali falra). A lámpa a szaunahelyiség sarkába kerül, kívülre pedig egy fa védőburkolatot teszünk fel. A robbanásbiztos lámpakapcsolóval működtethető a lámpa.

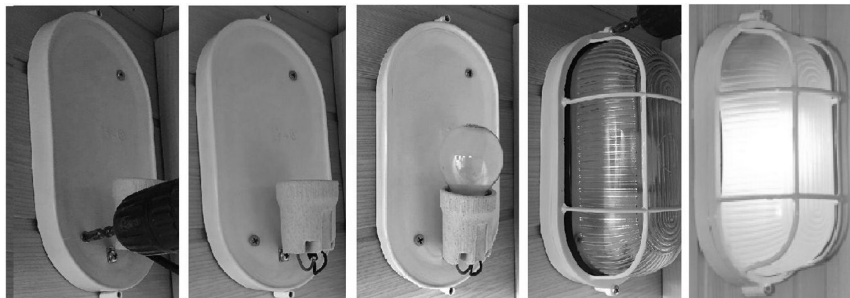

A robbanásbiztos lámpa fa védőburkolata

A robbanásbiztos lámpa kapcsolója

A padhomlokot az alábbi módon rögzítsük, ezzel növelve az ülőrács stabilitását.



Favödör és merőkanál

A vödörbe vizet kell tenni és abból lehet a köveket locsolni a merőkanállal.



SAWO Fűtőtest beszerelése

Vegye ki a fűtőtestet és ellenőrizze az alkatrészeit. Állítsa a fűtőtestet a földre. (lefolyó közelébe). Csatlakoztassa a fűtőtest összes vezetékét (230V-3 vezeték: 1L, 1N, 1GND) vagy (380V-5 vezeték: 3L, 1N, 1GND).



Fűtőtest



Kábelcsatlakozók



3-vezeték kábel



5-vezeték kábel

Kérjük, hogy a vezetékeket a tetőn lévő elektromos csatlakoztatási sávba tegye. A vezeték másik végét a fűtőtesthez kell csatlakoztatni. Ha befejezte a vezetékek csatlakoztatását a tetőn, akkor tegye fel a porvédő lemezt a tetejére.



Ezeket a vezetékeket gyárilag csatlakoztatjuk

Kérjük, ezt a három vezetéket csatlakoztassa egyesével

A másik vége a fűtőtesthez csatlakozik

3-vezeték kábel

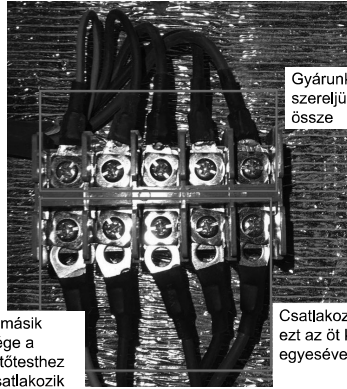

Gyárunkban szereljük össze

A másik vége a fűtőtesthez csatlakozik

Csatlakoztassa ezt az öt kábelt egyesével

5-vezeték kábel

Fűtőtest fa védőburkolata



Homokóra, hő - és páratartalom-mérő

A szaunán belül rögzítve. A hő- és páratartalom mérő a fűtőtest mellett van elhelyezve, a Homokóra az ellenkező oldalon.



Hő- és páratartalom-mérő

A páramérőt rögzítsük a megfelelő csavarral az oldalfalon.

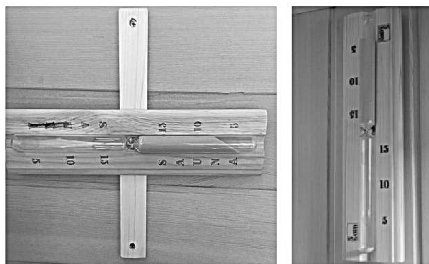

Homokóra

A FŰTŐTEST működési beállítása

A fűtőtest belső irányítóval- forgókapcsolókkal.

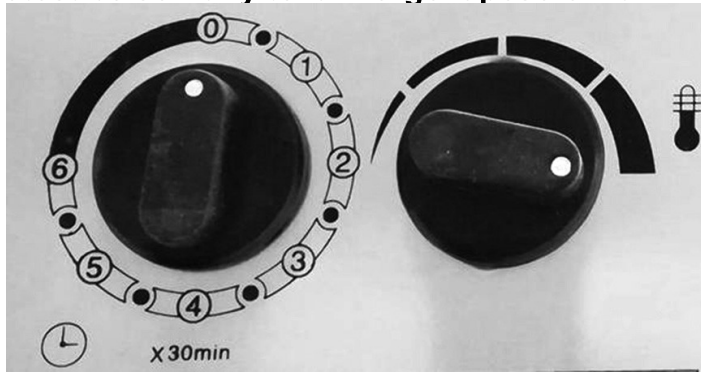

1, A bal oldali kapcsoló az időzítő, a fűtőtest működési idejét lehet vele beállítani. A jobb oldali kapcsolóval pedig a hőmérsékletet lehet beállítani.

Állítsuk be egyszerre az időzítőt és a hőmérsékletet, így a fűtőtest bekapcsol és az időzítő elindul.

2, Amikor az időzítő eléri a 0-t, a fűtőtest kikapcsol.

3, Ha az időzítő még nem érte el a 0-t, de már megvan a kívánt hőmérséklet, a fűtőtest ekkor is kikapcsol. De az időzítő továbbra is működni fog.

Ha a szaunahelyiség hőmérséklete a kívánt alá süllyed és az időzítő még nem állt le, akkor a fűtőtest újraindul.

Ha az időzítő elérte a 0-t, akkor a forgókapcsoló elfordításával, a megfelelő időhöz, a fűtőtest újraindul.

4, Kérjük, ne használja a szaunát túl sokáig.

Használati útmutató

Várjon 30 percet, amíg a szauna felmelegszik 120 °F-re (43 °C-ra). Az előmelegítést fel tudja gyorsítani, ha becsukja a szellőzőt a tetőn.

A szauna használata előtt és után igyon vizet bőségesen, hogy elkerülje a kiszáradást. 40 percnél tovább egyszerre nem ajánlatos használni.

Ha a szauna nagyon fülledtté válik, a tetőn lévő szellőző kinyitásával tud friss levegőt beengedni.

2 óra folyamatos használat után, kapcsolja ki a szaunát egy órára.

Az égési sérülések elkerülése érdekében, ne érintse meg a melegítő eszközöket.

Elővigyázatosság

- Ha a hőmérséklet elviselhetetlenné válik, csökkentse azt vagy kapcsolja ki a szaunát azonnal.
- Ne használja terhesség, komoly gyulladás, fertőző betegségek, akut vérzés vagy alkoholos állapot esetén.
- Ha idősebbek vagy gyermekek is használják a szaunát, különösen figyeljen oda a hőmérsékletre. Gyermekek szülői felügyelettel használhatják a szaunát.
- Ne fogyasszon alkoholt vagy drogokat a szauna használata során.
- Vényköteles gyógyszerek szedése esetén, kérje ki a kezelőorvosa vagy gyógyszerésze véleményét.
- Érendszeri problémával (alacsony vagy magas vérnyomással) vagy betegségekkel, pangásos szívelégtelenséggel, a vérnyomást esetlegesen befolyásoló károsodott koronáriás keringéssel rendelkező személyeknek rendkívül óvatosnak kell lenniük a hosszabb ideig magas hőmérsékleten való tartózkodással.
- Fokozott izzadás figyelhető meg olyan krónikus betegségeknél, mint a Parkinson-kór, a Szklerózis Multiplex, a központi idegrendszeri daganatos betegségek vagy neuropátiás cukorbetegség esetén.
- A gőzszauna használatát kerülnie kell mindenkinek, aki hajlamos vérzésre.
- Bárki, aki érzéketlen a hőmérséklettel szemben, kerülje mindenféle szauna használatát.
- A hölgyeknél az alsó-hátsó deréktájék melegítése menstruáció során a vérzés erősödését eredményezheti.
- Ha a közelmúltban szenvedett akut ízületi sérülést, akkor az azt követő 48 órán keresztül kerülni kell a melegítést vagy addig, amíg a melegség és a duzzadás lehúzódik.
- Ha bármilyen fém szeg, rúd, mesterséges ízület vagy sebészeti implantátum van Önnél beültetve, akkor az infrasauna használata előtt konzultáljon a sebészével.
- Ne locsoljon vizet a fűtőtestre vagy semmilyen elektromos alkatrészre a szaunán belül.
- Ne vigyen be vizes törölközőt vagy bármilyen más dolgot, ami károsíthatja a szauna belsejét.
- Ne szereljen zárat a szaunahelyiségre.
- Csak a szállító által felhatalmazott képviselő végezhet javításokat; különben a garancia érvényét veszti.

Abban a kivételes esetben, ha fájdalma van vagy kellemetlenül érzi magát, azonnal hagyja abba a szauna használatát.

Takarítás és Karbantartás

Használjon egy tiszta, nedves törölkendőt a pad és padló letisztítására és a hátsó panel körül. A törölkendő ne legyen túl vizes, ne csöpögjön belőle a víz, valamint kerülje a tisztítószerek használatát a szaunahelyiségben.

A szaunát mindig tartsa szárazon és tisztán. Ne hagyjon semmilyen törölközőt, vizes üveget vagy poharat a szaunában használat után. Legalább havonta egyszer törölje le a szauna külső felületét és tisztítsa meg az üveget.

Fa karbantartása

Ha a szauna külső felülete megkopik vagy karcolódik, az kijavítható egy kis bútorpolírral, olajjal vagy más bútorápolóval. A belső térben lévő foltokat, karcolásokat vagy kopásokat lehet kezeletlenül is hagyni vagy lecsiszolni vagy csiszolás és ragasztás kombinációját használni. Kérjük, mellőzze a benzollal vagy magas koncentrációjú alkohollal való kezelést.

Problémakezelés

A szauna nem kapcsol be

- Győződjön meg róla, hogy a szauna áramellátó kábele be van dugva a konnektorba.
- Győződjön meg róla, hogy nem csapta le a biztosítékot a rendszer.
- Győződjön meg egy másik eszköz csatlakoztatásával, hogy működik az adott konnektor.

A robbanásbiztos lámpa nem működik

- Cserélje ki a villanykörtét.
- Ellenőrizze, hogy a tetőn a kábelek megfelelően vannak csatlakoztatva.

Fűtőtest nem működik

- Győződjön meg róla, hogy a fűtőtest dugalja vagy vezetékai csatlakoztatva vannak a szauna tetejénél.
- Győződjön meg róla, hogy a szauna az ajánlott tápegységről működik.

Még több problémamegoldást segítő ötlethez, kérjük, forduljon a beszállítóhoz.

Installationsanleitung

Bitte lesen Sie die folgenden Anweisungen sorgfältig durch.

Bei dieser Art von Sauna werden eingebettete Riegelverriegelungen verwendet, die Installation erfordert 2-3 Personen. Ziehen Sie Handschuhe an und achten Sie mehr darauf, sich während der Installation nicht zu verletzen.

Um die Installation reibungslos zu gewährleisten und in Zukunft gut zu verwenden, installieren Sie bitte jeden Schritt sorgfältig und stellen Sie sicher, dass die Positionierung und der Anschluss jedes Paneels symmetrisch und fest sind.

Elektrische Anforderungen

Jede Sauna erfordert eine exklusive Schaltung, wenn sie in eine Steckdose eingesteckt wird. Eine exklusive Schaltung erfordert, dass kein anderes Gerät die Steckdose/ den Schaltkreis der Sauna teilt. Die Nichteinhaltung dieser Anforderung kann zu einer elektrischen Unterbrechung und zu einer Beeinträchtigung der Leistung führen. (Für den 4,5KW Ofen bieten wir 40A Auslaufschutz, für 8KW und 9KW Ofen bieten wir 63A Auslaufschutz)

Bitte stellen Sie sicher, dass die Sauna ordnungsgemäß geerdet ist. Wenn die richtigen elektrischen Anforderungen nicht erfüllt werden, kann dies zu schweren Verletzungen führen.

Es wird empfohlen, dass ein qualifizierter Elektriker Ihre eigenen elektrischen Kabel installiert, um die ordnungsgemäße Funktion der Sauna zu gewährleisten und mögliche elektrische Gefahren zu vermeiden, insbesondere für die großen Saunas, die den Anschluss eines Luftschafters an der Seite erfordern.

Paketinformationen

Traditionelle Saunen (mit einer Frontscheibe aus Vollglas) sind in 6 Kartons verpackt (Paket 1 für Ober- und Bodenplatte, Bänke und Ersatzteile). Paket 2 für Rückwand. Paket 3 für linke und seitliche Abdeckung, Paket 4 für Glas. Die zusätzlichen zwei Pakete Herd und Stein)

Jede Sauna hat eine einzige Seriennummer, die auf jedem Packungskarton der Saunakabine angegeben ist. Stellen Sie sicher, dass die Kartons, die Sie erhalten, dieselbe Seriennummer haben, damit Sie das Gerät entsprechend zusammenbauen können.

Bitte stellen Sie sicher, dass die Kartons beim Öffnen nach oben zeigen. Seien Sie beim Öffnen von Boxen sehr vorsichtig, da zerbrechliche Teile und Glas vorhanden sind.

Wo anfangen

Legen Sie die Kartons flach auf den Boden und öffnen Sie sie vorsichtig.

Öffnen Sie alle Kartons, nehmen Sie den Boden (Bodenplatte) aus Karton A zuerst, beginnen Sie dann, Ihre Sauna angenehm zu installieren.

Tipps: Nehmen Sie vor Beginn der Installation oder zumindest vor der Installation der oberen Paneele das Zubehör und die Schrauben usw. heraus.

Vorsicht bei der Installation

1. In der Sauna dürfen keine Wasserinstallationen angebracht werden.
2. Verwenden Sie einen hölzernen Eimer und schöpfen Sie Spritzwasser aus und lassen Sie kein überschüssiges Wasser verspritzen.
3. Installieren Sie die Sauna auf einer vollständig ebenen Fläche und bewahren Sie sie in der Nähe der Rohrleitung auf.
4. Brennbare Gegenstände und ätzende chemische Substanzen sollten von der Sauna ferngehalten werden.

Wenn Sie Fragen haben, wenden Sie sich bitte an den Lieferanten.

Installationsverfahren

Verbindungsmethoden für Paneele (Wände)

Unsere Saunaräume werden durch ein eingebettetes Riegelverschlussystem miteinander verbunden. Sie brauchen zwei Personen, um die Holzplatte anzuheben, und halten Sie jedes Verriegelungssystem gut miteinander in Verbindung.



Riegelverriegelung

Tipps: Unter "Verbindungsmethode für Platten (Wände)" finden Sie Informationen zur Montage der Paneele für die folgenden Installationsverfahren.

Wo anfangen:

Legen Sie den ersten Karton flach auf den Boden und öffnen Sie ihn vorsichtig. Nehmen Sie das Zubehör (Griff, Holzschutz, Schrauben, Benutzerhandbuch und kleinere Teile) aus der Dachabdeckung und lesen Sie die Anweisungen zur Installation. Siehe Foto unten.
Staubschutzhaube

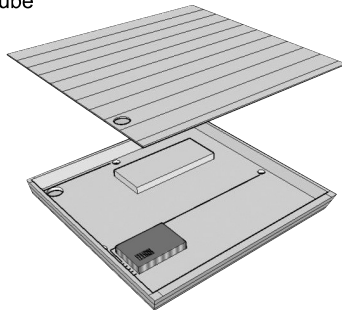

Entfernen Sie die Staubabdeckung, um das Zubehör freizulegen

Straight Style A-Allgemeine Anleitung:

1. Platzieren Sie die Bodenplatte an der gewünschten Stelle (am besten in einem Bad in der Nähe des Abflusses) und montieren Sie die Rückwand. Stellen Sie sicher, dass sie in einer Reihe sind. An diesem Punkt sollte jemand die Rückwand halten, bis die nächste Verbindung hergestellt ist. **SIEHE ABB 1 und 2.**



ABB 1



ABB 2

2. Installieren Sie die linke und rechte Seitenwand wie in der Abbildung **ABB 3 und 4.** Ziehen Sie die Rückwände und Seitenwände mit einem eingebetteten Verriegelungssystem fest. Siehe **ABB 5.**

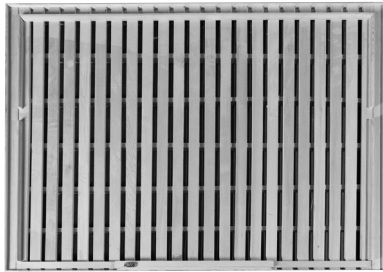

ABB 3



ABB 4



ABB 5

3. Installieren Sie die Dachplattenbank und die Bankauflage. Schieben Sie die Bankhalterung zwischen die beiden vertikalen Führungen an den Seitenwänden. Installieren Sie die Tischplatte, indem Sie sie auf den Tischständer und die horizontale Führung an der Rückwand legen. Siehe **ABB 7 und 8.**

Befestigen Sie das Dach mit den mitgelieferten Schrauben (4x25mm) an den Seitenwänden. Andernfalls kann die Tür nicht richtig eingestellt werden. (Da das Gewicht der Glastür die Seitenscheibe wegzieht und das Dach anhebt.) Stellen Sie die Sauna auf eine horizontale Oberfläche oder stellen Sie sie in eine horizontale Position



ABB 6



ABB 7



ABB 8

Ziehen Sie die Kabel der explosionsssicheren Lampe, der Taste für die explosionsssichere Lampe und der Ofenkabel (3-poliges Kabel: 1L (braune Farbe), 1N (blaue Farbe) und 1GND (gelb-grüne Farbe)) durch die Löcher nach oben. Verbinden Sie die Dachkabel miteinander. Siehe **ABB-9**.

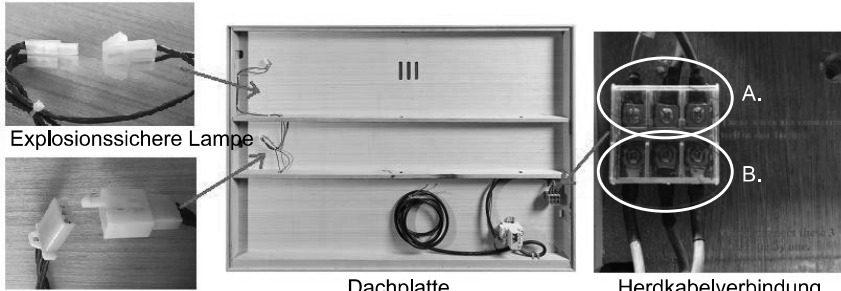

Explosionssichere Lampe

Dachplatte

Herdkabelverbindung

Taste für explosionsgeschützte Lampen

A. Diese Drähte wurden in unserer Fabrik gut angeschlossen.

B. Bitte verbinden Sie diese 3 Drähte nacheinander.

ABB 9.

4. Richten Sie die Seitenscheibe mit den entsprechenden Leisten der Bodenplatte aus. Sie brauchen eine Person, welche die Dachplatte hochhält, eine andere Person legt die Seitenscheibe in die richtige Position. (Vorsicht, Glas ist sehr schwer). Siehe **ABB-10**. Installieren Sie die Glastür und befestigen Sie die Schrauben an den Türscharnieren mit einem Schraubenschlüssel. Siehe **ABB 11 und 12**. Montieren Sie den Türgriff. Siehe **ABB 13**.



ABB 10



ABB 11



ABB 12



ABB 13

Andere Ersatzteil-Installationsmethoden finden Sie unter Zubehör-Installation.

Straight Style B-Allgemeine Anleitung:

1. Platzieren Sie die Bodenplatte an der gewünschten Stelle (am besten in einem Bad in der Nähe des Abflusses) und montieren Sie die Rückwand. Stellen Sie sicher, dass sie in einer Reihe sind. An diesem Punkt sollte jemand die Rückwand halten, bis die nächste Verbindung hergestellt ist. **SIEHE ABB 1 und 2.**



ABB 1



ABB 2

2. Installieren Sie die linke und rechte Seitenwand wie in der Abbildung **ABB 3 und 4**. Ziehen Sie die Rückwände und Seitenwände mit einem eingebetteten Verriegelungssystem fest. Siehe **ABB 5**.

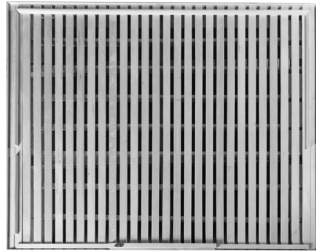

ABB 3



ABB 4



ABB 5

3. Installieren Sie die Dachplatte, siehe **ABB 6**. Installieren Sie die Tischhalterung (siehe **ABB 7**) und Bank (Siehe **ABB 8**). Installieren Sie dann die Eckbankstütze und verwenden Sie die Schrauben, die an der linken Holzplatte befestigt werden. (Siehe **FIG 9 und 10**). Installieren Sie schließlich die Eckbank (siehe **ABB 11**). Schieben Sie die Bankhalterung zwischen die beiden vertikalen Führungen an den Seitenwänden. Installieren Sie die Tischplatte, indem Sie sie auf den Tischständer und die horizontale Führung an der Rückwand legen.



ABB 6



ABB 7



ABB 8



ABB 9



ABB 10



ABB 11

Ziehen Sie die Kabel der explosions sicheren Lampe, der Taste für die explosions sichere Lampe und der Ofenkabel (5-poliges Kabel: 3L (braune/grau/schwarze Farbe), 1N (blaue Farbe) und 1GND (gelbgrüne Farbe) durch die Löcher nach oben. Verbinden Sie die Dachkabel miteinander. Siehe **ABB-12**.

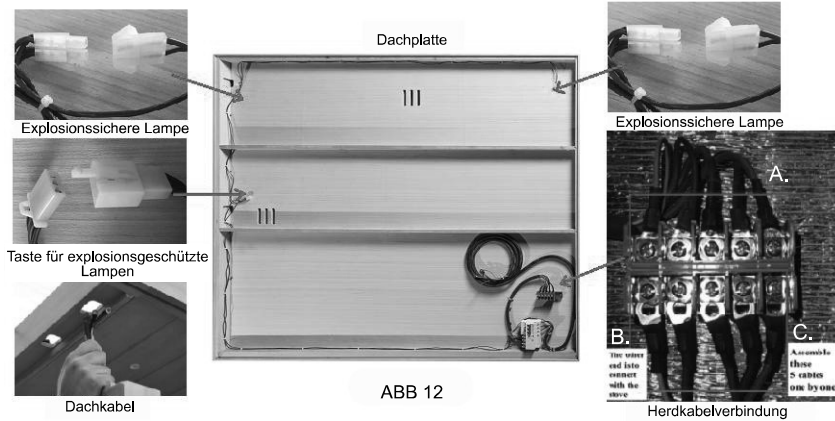

- A. Diese Drähte wurden in unserer Fabrik gut angeschlossen.
- B. Das andere Ende wird mit dem Ofen verbunden.
- C. Montieren Sie diese 5 Kabel einzeln.

4. Richten Sie die beiden Seitenscheiben mit den entsprechenden Leisten der Bodenplatte aus. Sie brauchen eine Person, welche die Dachplatte hochhält, eine andere Person legt die Seitenscheibe in die richtige Position. (Vorsicht, Glas ist sehr schwer). Siehe **ABB-13**. Installieren Sie die Glastür und befestigen Sie die Schrauben an den Türscharnieren mit einem Schraubenschlüssel. Siehe **ABB 14 und 15**. Montieren Sie den Türgriff. Siehe **ABB 16**.



ABB 13



ABB 14



ABB 15

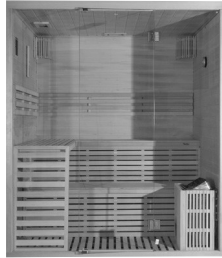

ABB 16

Andere Ersatzteil-Installationsmethoden finden Sie unter Zubehör-Installation.

INSTALLATION ABGESCHLOSSEN Zubehörinstallation

Explosionssichere Lampe

Verbinden Sie den Draht mit dem Licht und befestigen Sie das Licht an der Wand (in der Regel linke Seitenwand). Dies ist in der Ecke des Saunaraums befestigt, außen Holzschutz hinzufügen. Mit der Taste für die explosionsgeschützte Lampe Licht ein- oder ausschalten.

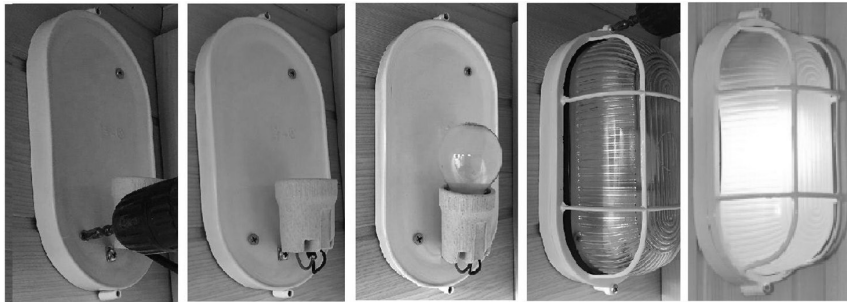

Holzabdeckung der explosionsicheren Lampe

Taste für
explosionsgeschützte
Lampen

Befestigen Sie die Front wie folgt, um die Stabilität des Sitzgitters zu erhöhen.



Hölzerner Eimer und Schaufel

Sie können Wasser in den Eimer füllen und das Wasser mit Schaufel auf den Stein gießen.

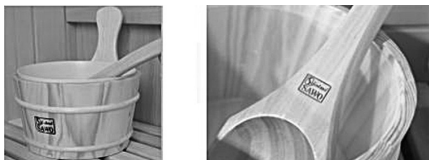

SAWO Herdanschluss

Nehmen Sie den Saunaofen heraus und prüfen Sie die Ersatzteile. Befestigen Sie den Ofen auf dem Boden. (in der Nähe der Drainage). Verbinden Sie alle Drähte (230V-3-Drähte): 1L, 1N, 1GND) oder (380V-5-Adern): 3L, 1N, 1GND) des Ofens.



Herd



Kabelanschluss



3-Draht-Kabel



5-Draht-Kabel

Bitte montieren Sie das Kabel in der elektrischen Verbindungsschiene auf dem Dach. Das andere Ende des Kabels ist mit dem Ofen zu verbinden. Nach dem Anschluss der Kabel auf dem Dach verwenden Sie bitte einen Staubschutz auf der Dachscheibe.



Diese Drähte wurden in unserer Fabrik entsprechend angeschlossen

Bitte verbinden Sie diese 3 Drähte einzeln

Das andere Ende ist mit dem Ofen zu verbinden

3-Draht-Kabel

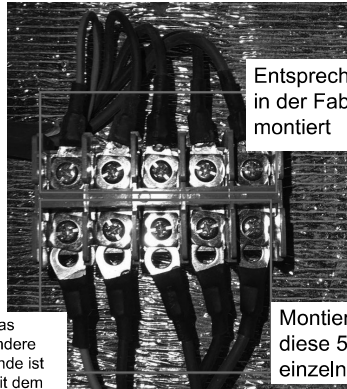

Entsprechend in der Fabrik montiert

Montieren Sie diese 5 Kabel einzeln

Das andere Ende ist mit dem Ofen zu verbinden

5-Draht-Kabel

Herd-Holzschutz



Sanduhr und Thermo-Hygrometer

In der Sauna fixiert. Thermo-Hygrometer in der Nähe des Ofens, Sanduhr an der gegenüberliegenden Stelle.



Thermo-Hygrometer

Befestigen Sie den Feuchtigkeitsmesser mit der entsprechenden Schraube an der Seitenwand.



Sanduhr

Ofenbetrieb Installation

Der Ofen mit Innensteuerung --- Drehschalter.

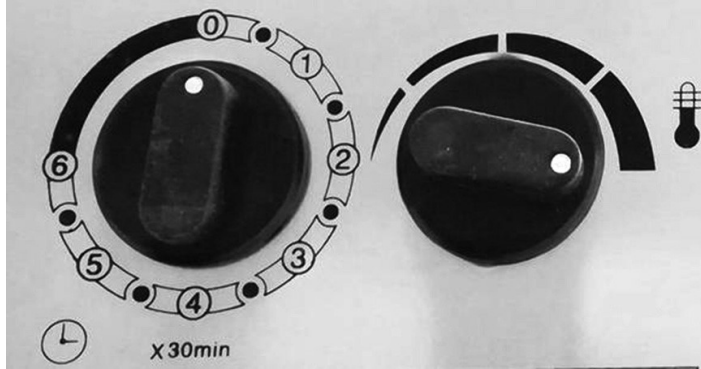

1, Der linke Schalter ist der Timer, um die Arbeitszeit des Ofens einzustellen. Der rechte Schalter ist der Temperatureinstellschalter, um die Temperatur einzustellen.

Sie sollten Zeit und Temperatur gleichzeitig auf den gewünschten Wert einstellen, dann beginnt der Ofen zu arbeiten und der Timer zählt herunter.

2, Wenn der Timer wieder auf 0 steht, stoppt der Ofen.

3, Wenn der Timer nicht auf 0 steht, die Temperatur jedoch den eingestellten Wert erreicht, wird der Ofen ebenfalls stoppen. Der Timer wird jedoch nicht aufhören zu zählen.

Wenn die Temperatur in der Saunakabine niedriger als der eingestellte Wert ist und der Timer nicht auf 0 eingestellt ist, wird die Sauna neu gestartet.

Wenn der Timer auf 0 steht, sollten Sie den Drehschalter der Zeit auf eine bestimmte Zeit drehen, dann startet der Ofen wieder seinen Betrieb.

4. Bitte benutzen Sie die Sauna nicht zu lange.

Anwenderleitfaden

Lassen Sie Ihre Sauna 30 Minuten bei 43 °C (120 °F) aufwärmen. Sie können die Lüftungsöffnung an der Decke schließen, um den Vorheizvorgang zu beschleunigen.

Trinken Sie viel Wasser, um Austrocknung vor und nach dem Saunagang zu vermeiden. Es wird empfohlen, 40 Minuten pro Sitzung nicht zu überschreiten.

Wenn die Sauna stickig wird, öffnen Sie die Lüftungsöffnung an der Decke, um frische Luft in die Sauna zu lassen.

Nach 2 Stunden Dauerbetrieb die Sauna eine Stunde lang abschalten.

Berühren Sie nicht die Heizelemente, um Verbrennungen zu vermeiden.

Vorsichtsmaßnahmen

- Wenn die Temperatur unerträglich wird, senken Sie die Temperatur oder schalten Sie die Sauna sofort aus.
- Nicht anwenden, wenn Sie schwanger sind oder schwerwiegende Entzündungen, Fieber, ansteckende Krankheiten, akute Blutungen oder Intoxikationen haben.
- Bedenken Sie die Temperatur, wenn Sie die Sauna mit älteren Menschen oder Kindern benutzen. Kinder benötigen einen Erwachsenen, wenn sie die Sauna benutzen.
- Konsumieren Sie in der Sauna keinen Alkohol oder Drogen.
- Wenn Sie verschreibungspflichtige Medikamente einnehmen, wenden Sie sich an einen Arzt oder Apotheker.
- Personen mit kardiovaskulären Erkrankungen oder Problemen (Hypertonie/Blutdruckabfall), Herzinsuffizienz, gestörter Herz-Kreislauf, welcher den Blutdruck beeinflussen kann, sollten bei längerer Hitze extreme Vorsicht walten lassen.
- Chronische Krankheiten wie Parkinson, Multiple Sklerose, Tumore des zentralen Nervensystems und Diabetes mit Neuropathie sind Erkrankungen, die mit einem gestörten Schwitzen einhergehen.
- Die Verwendung von Dampfsaunas sollte von allen Personen vermieden werden, die zu Blutungen neigen.
- Eine Person, die unempfindlich gegen Hitze ist, sollte keine Sauna verwenden.
- Die Erwärmung des unteren Rückenbereichs von Frauen während der Menstruationsperiode kann den Menstruationsfluss vorübergehend erhöhen.
- Wenn Sie kürzlich eine akute Gelenksverletzung haben, sollte sie in den ersten 48 Stunden nach einer Verletzung oder bis zum Abklingen der heißen und geschwollenen Symptome nicht erhitzt werden.
- Metallstifte, Stäbe, künstliche Gelenke oder andere chirurgische Implantate sollten vor der Verwendung einer Infrarotsauna einen Chirurgen konsultieren.
- Verspritzen Sie kein Wasser auf die Heizungen oder elektrische Komponenten in der Sauna.
- Bringen Sie keine feuchten Handtücher in Ihre Sauna oder andere Substanzen, die das Innere Ihrer Sauna beschädigen könnten.
- Bauen Sie kein Schloss in Ihre Sauna ein.
- Alle Reparaturen müssen vom Vertreter des Lieferanten genehmigt werden. Andernfalls kann die Produktgarantie ungültig werden.

In seltenen Fällen verspüren Sie Schmerzen und/oder Beschwerden, stellen Sie den Saunabetrieb sofort ein.

Reinigung und Instandhaltung

Verwenden Sie ein sauberes, feuchtes Tuch, um die Bank, den Boden und die Rückwand abzuwischen. Verwenden Sie kein Handtuch, das zu nass ist und Wasser in die Sauna tropfen kann, und verwenden Sie keine Reinigungsmittel in der Sauna.

Stellen Sie sicher, dass die Sauna trocken und sauber bleibt. Lassen Sie nach dem Gebrauch keine Handtücher, Wassergläser oder Flaschen in der Sauna liegen. Wischen Sie die Außenfläche der Sauna mit einem Handtuch ab und reinigen Sie das Glas mindestens einmal im Monat.

Holzpflege

Wenn der Sauna-Außenkörper zerkratzt oder abgerieben ist, kann er mit etwas Möbelpolitur, Öl oder einer anderen Möbelbehandlung verborgen werden. Die inneren Unreinheiten, Kratzer oder Abnutzungen können entweder selbst überlassen, geschliffen oder eine mit einer Kombination aus Verkleben und Schleifen behandelt werden. Bitte vermeiden Sie jegliche Behandlung, die Benzol oder eine hohe Alkoholkonzentration enthält.

Problemlösung

Die Sauna lässt sich nicht einschalten

- Stellen Sie sicher, dass der Hauptstecker der Sauna an die Steckdose angeschlossen ist.
- Stellen Sie sicher, dass der Überlastschutz nicht ausgeschaltet wurde.
- Stellen Sie sicher, dass die Steckdose zu Hause funktioniert, indem Sie ein anderes Gerät an derselben Steckdose verwenden.

Explosionssgeschützte Lampe funktioniert nicht

- Ersetzen Sie die Glühlampe.
- Überprüfen Sie die Dachkabel, ob sie gut angeschlossen sind.

Herd funktioniert nicht

- Stellen Sie sicher, dass der Herdstecker oder die Kabel oben an der Sauna angeschlossen sind.
- Stellen Sie sicher, dass die Sauna an die empfohlene Stromversorgung angeschlossen ist.

Für weitere Informationen zur Fehlerbehebung oder zur Meldung eines Problems wenden Sie sich bitte an den Lieferanten.

Veillez lire attentivement les instructions suivantes.

Ce type de sauna utilise un système de verrouillage encastré à loquet intégré, l'installation nécessite 2 à 3 personnes. Mettez des gants et faites attention à ne pas vous blesser pendant l'installation.

Afin d'assurer une installation en douceur et une utilisation ultérieure adéquate, veillez à respecter chaque étape de ce manuel et à vous assurer que les panneaux soient bien positionnés et unis de façon ferme et équilibrée.

Exigences électriques

Chaque sauna requiert un circuit exclusif lorsqu'il est branché sur une prise de courant. Un circuit exclusif implique qu'aucun autre appareil ne partage la prise de courant/le circuit avec le sauna. Le non-respect de cette exigence peut entraîner des coupures de courant et une diminution des performances. (Le poêle de 4,5 KW dispose d'une protection de terre de 40 A, les poêles de 8 KW et 9 KW disposent d'une protection de terre de 63 A)

Assurez-vous que le sauna est correctement relié à la terre. Des blessures graves peuvent survenir si les exigences électriques appropriées ne sont pas respectées.

Pour le bon fonctionnement du sauna et pour éviter tout danger électrique éventuel, il est recommandé de faire installer un câblage électrique dédié par un électricien qualifié, en particulier pour les saunas de forte puissance qui requièrent d'être connectés à une ventilation.

Informations sur l'emballage

Les saunas traditionnels (avec un panneau frontal entièrement vitré) sont emballés dans 6 cartons (Carton 1 pour le panneau supérieur, le plancher, le banc et les pièces détachées. Carton 2 pour le panneau arrière. Carton 3 pour les panneaux latéral et gauche. Carton 4 pour la vitre. Deux cartons additionnels pour le poêle et la pierre)

Chaque sauna a un numéro de série unique qui figure sur chaque carton d'emballage de la cabine du sauna. Veillez vous assurer que les cartons que vous recevez portent tous le même numéro de série, afin que vous puissiez assembler correctement l'appareil.

Veillez vous assurer d'ouvrir les cartons d'emballage vers le haut. Soyez prudent lors de l'ouverture des cartons : ils contiennent des pièces fragiles et en verre.

Comment Commencer

Posez les cartons à plat sur le sol et ouvrez-les avec précaution.

Ouvrez tous les cartons, retirez le fond (partie inférieur) du carton A et commencez à installer facilement votre sauna.

Conseils : Avant de commencer l'installation, ou avant l'installation du panneau supérieur, sortez tous les accessoires, vis, etc.

Précautions d'installation

1. Aucune plomberie ou appareil de plomberie ne doivent être placés dans le sauna.
2. Utilisez le seau et la cuillère en bois et ne laissez pas d'excès d'éclaboussures d'eau.
3. Installez le sauna sur une surface complètement plane et proche de la tuyauterie afin de faciliter le drainage.
4. Les objets inflammables et les substances chimiques corrosives doivent être tenus éloignés du sauna.

Si vous avez des questions, n'hésitez pas à contacter le fournisseur.

Procédure d'installation

Méthodes de Raccordement des Panneaux (Murs)

Nos cabines de sauna sont équipées d'un système de verrouillage encastré à loquet intégré. Requier deux personnes pour soulever le panneau de bois et maintenir chaque système de verrouillage bien connecté.

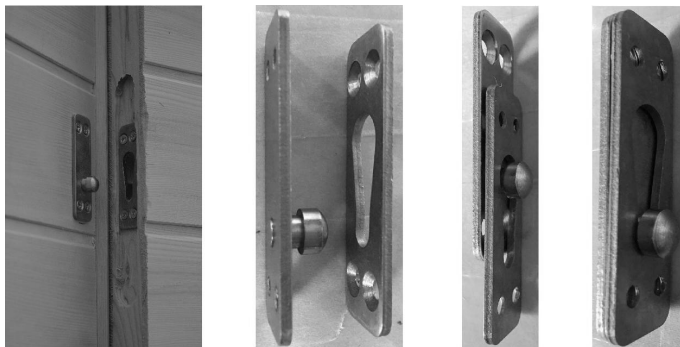

Système de verrouillage à loquet

Conseils : Reportez-vous à la section « Méthode de Raccordement des Panneaux (Murs) » pour savoir comment assembler les panneaux pour les procédures d'installation suivantes.

Comment Commencer :

Posez le premier carton à plat sur le sol et ouvrez-le avec précaution. Sortez du couvercle anti-poussière du toit tous les accessoires (poignée, protecteur en bois du poêle, vis, manuel de l'utilisateur et petites pièces) et lisez les instructions. Voir photo ci-dessous.

Couvercle anti-poussière

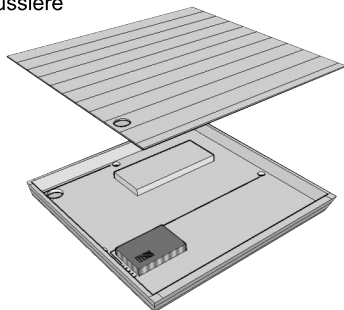

Retirez le Couvercle Anti-Poussière pour trouver les accessoires

Installation de Style A - Guide général :

1. Placer le panneau inférieur à l'endroit désiré (le mieux étant dans une salle de bain près du drainage) et assemblez le panneau arrière. Assurez-vous qu'ils soient bien alignés. À cette étape, une autre personne doit maintenir le panneau arrière jusqu'à ce que la connexion suivante soit réalisée. **VOIR FIG. 1 et 2.**

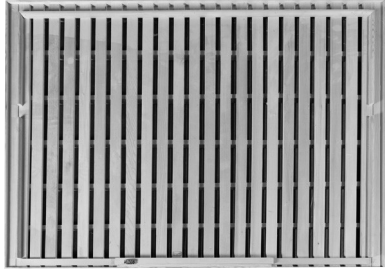

FIG. 1



FIG. 2

2. Installez les panneaux latéraux gauche et droit comme indiqué sur les **FIG. 3 et 4** ci-dessous. Fixez les panneaux arrière et latéraux à l'aide du système de verrouillage encastré. Voir **FIG. 5.**



FIG. 3



FIG. 4



FIG. 5

3. Installer le panneau de toit et le support du banc. Faites glisser le support du banc entre les deux guides verticaux des panneaux latéraux. Installer le dessus du banc en le plaçant au-dessus du support et dans le guide horizontal du panneau arrière. Voir **FIG. 7 et 8.**

Fixez le toit aux panneaux latéraux à l'aide des vis fournies (4x25 mm). Dans le cas contraire, la porte ne pourrait pas être ajustée correctement. (Le poids de la vitre de la porte pousserait la vitre latérale et ferait se soulever le toit.) Placez le sauna sur une

surface horizontale ou en position horizontale



FIG. 6

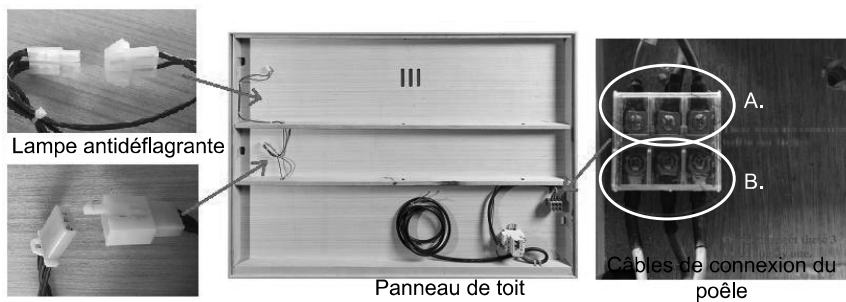

FIG. 7



FIG. 8

Faites sortir les câbles de la Lampe antidéflagrante, de son interrupteur et les câbles du poêle (câble à 3 broches: 1L (marron), 1N (bleu) et 1 GND (jaune-vert)) à travers les orifices du panneau de toit. Connectez les câbles du toit. Voir **FIG. 9.**



A. Ces conducteurs sont connectés en usine.

B. Veuillez connecter ces 3 conducteurs un par un.

FIG. 9.

4. Alignez la vitre latérale avec les lattes correspondantes du panneau inférieur. Requier une personne pour soutenir le panneau de toit et une autre personne pour installer la vitre correctement. (attention, la vitre est très lourde). Voir **FIG-10.** Installez la porte vitrée et utilisez une clé pour fixer les vis sur les charnières de la porte. Voir **FIG. 11 et 12.** Installez la poignée de la porte. Voir **FIG. 13.**



FIG. 10



FIG. 11



FIG. 12



FIG. 13

Pour l'installation des autres pièces, veuillez vous reporter à la section Installation des accessoires.

Installation de Style B - Guide général :

1. Insérez le panneau inférieur à l'endroit désiré (le mieux étant dans une salle de bain près du drainage) et assemblez le panneau arrière. Assurez-vous qu'ils soient bien alignés. À cette étape, une autre personne doit maintenir le panneau arrière jusqu'à ce que la connexion suivante soit réalisée. **VOIR FIG. 1 et 2.**

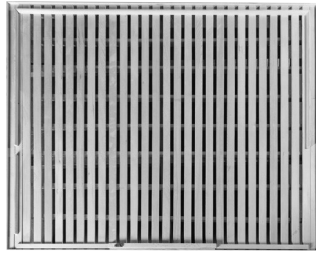

FIG. 1



FIG. 2

2. Installez les panneaux latéraux gauche et droit comme indiqué sur les **FIG. 3 et 4** ci-dessous. Fixez les panneaux arrière et latéraux à l'aide du système de verrouillage encastré. Voir **FIG. 5.**



FIG. 3



FIG. 4



FIG. 5

3. Installez le panneau de toit, voir **FIG. 6.** Installez le support du banc (Voir **FIG. 7**) et le banc (Voir **FIG. 8**). Installez ensuite le support d'angle du banc en utilisant les vis fixées sur le panneau latéral gauche. (Voir **FIG. 9 et 10**). Enfin, installez le banc d'angle (Voir **FIG. 11**). Faites glisser le support du banc entre les deux guides verticaux des panneaux latéraux. Installer le dessus du banc en le plaçant au-dessus du support et dans le guide horizontal du panneau arrière.



FIG. 6



FIG. 7



FIG. 8



FIG. 9



FIG. 10



FIG. 11

Faites sortir les câbles de la Lampe antidéflagrante, de son interrupteur et les câbles du poêle (câble à 5 broches : 3L (marron/gris/noir), 1N (bleu) et 1 GND (jaune-vert)) à travers les orifices du panneau de toit. Connectez les câbles du toit. Voir **FIG. 12**.

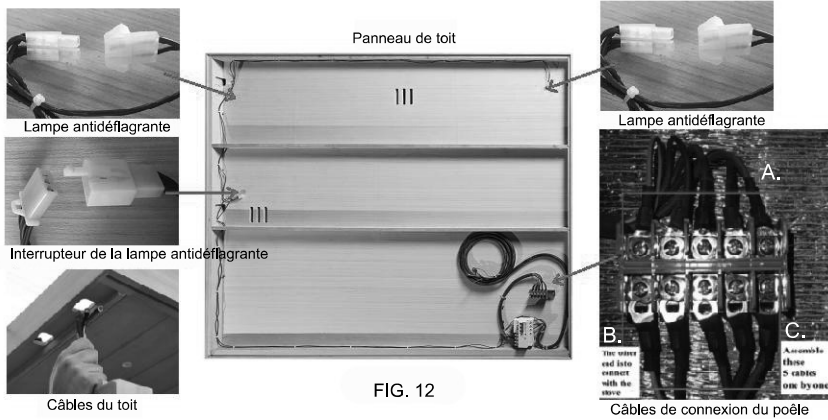

FIG. 12

- A. Ces conducteurs sont connectés en usine.
- B. L'autre extrémité doit être connectée au poêle.
- C. Connectez ces 5 conducteurs un par un.

4. Aalignez les deux vitres avec les lattes correspondantes du panneau inférieur. Requier une personne pour soutenir le panneau de toit et une autre personne pour installer la vitre correctement. (attention, la vitre est très lourde). Voir **FIG. 13**. Installez la porte vitrée et utilisez une clé pour fixer les vis sur les charnières de la porte. Voir **FIG. 14 et 15**. Installez la poignée de la porte. Voir **FIG. 16**.



FIG. 13

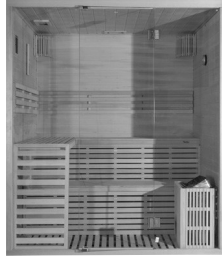

FIG. 14



FIG. 15



FIG. 16

Pour l'installation des autres pièces, veuillez vous reporter à la section **Installation des accessoires**.

INSTALLATION TERMINÉE

Installation des accessoires

Lampe antidéflagrante

Connectez le conducteur avec la lampe et fixez la lampe sur le mur (généralement sur le mur de gauche). Elle est fixée dans le coin de la cabine de sauna. Ajoutez le protecteur de bois autour. Allumez et éteignez la lumière avec l'interrupteur de la lampe antidéflagrante.

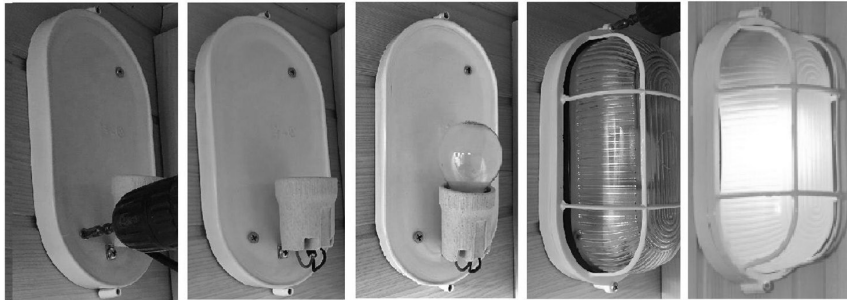

Protecteur de bois de la lampe antidéflagrante

Interrupteur de la lampe antidéflagrante

Fixer l'avant de la manière suivante pour augmenter la stabilité de la grille du banc.



Seau et cuillère en bois

Vous pouvez remplir le seau d'eau et utiliser la cuillère pour verser l'eau sur la pierre.



Raccordement du poêle SAWO

Sortez le poêle du sauna et vérifiez les pièces détachées. Fixez le poêle sur le sol. (près du drainage). Connecter tous les câbles du poêle (230V-3 conducteurs : 1L, 1N, 1GND) ou (380V-5 conducteurs : 3L, 1N, 1GND).



Poêle



Connecteurs de câble



Câbles à 3 conducteurs



Câbles à 5 conducteurs

Assemblez les câbles dans la barre de connexion électrique sur le toit. L'autre extrémité des câbles doit être raccordée au poêle. Après avoir terminé le raccordement des câbles sur le toit, ajoutez le couvercle anti-poussière sur le panneau de toit.

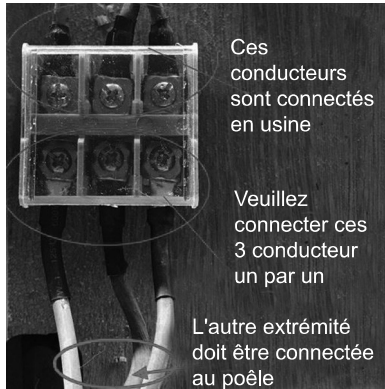

Câble à 3 conducteurs

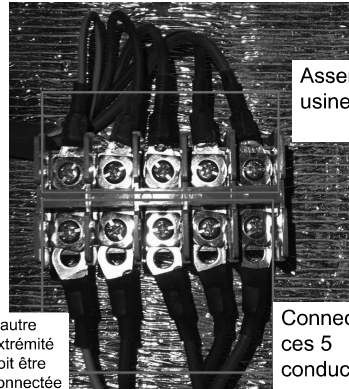

Câble à 5 conducteurs

Protecteur de poêle en bois



Sablier et Thermo-hygromètre

Fixez ces éléments à l'intérieur du sauna. Le thermo-hygromètre doit être fixé à proximité du poêle et le sablier du côté opposé.



Thermo-hygromètre



Sablier

Fixez l'hygromètre sur le mur latéral avec la vis appropriée.

Installation du POÊLE

Boutons de réglage rotatifs du poêle.

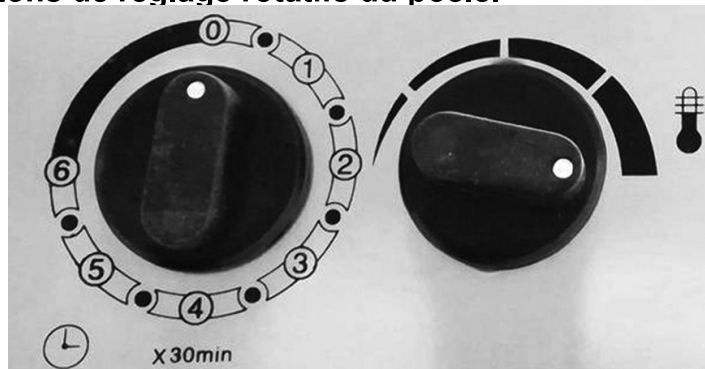

1, Le bouton de gauche est une minuterie pour régler le temps de fonctionnement du poêle. Le bouton de droite est utilisé pour régler la température.

Réglez en même temps la minuterie et la température aux valeurs désirées. Le poêle commence à fonctionner et la minuterie commence le compte à rebours.

2, Lorsque la minuterie revient à 0, le poêle s'arrête de fonctionner.

3, Si la minuterie n'a pas atteint 0 mais que la température a atteint la valeur de réglage, le poêle s'arrêtera également de fonctionner. La minuterie continuera cependant le compte à rebours.

Lorsque la température dans la cabine du sauna est inférieure à la valeur réglée et que la minuterie n'a pas atteint 0, le poêle se remet en fonctionnement.

Quand la minuterie arrive à 0, tournez à nouveau le bouton de la minuterie pour faire redémarrer le poêle.

4, Veillez à ne pas utiliser le sauna trop longtemps.

Guide d'Utilisation

Laissez votre sauna préchauffer pendant 30 minutes à 43°C (120 F). Vous pouvez fermer l'évent du plafond pour accélérer le processus de préchauffage.

Buvez beaucoup d'eau pour éviter la déshydratation avant et après la séance de sauna. Il est recommandé de ne pas dépasser 40 minutes par séance.

Si le sauna devient étouffant, ouvrez l'évent du plafond pour permettre à l'air frais de pénétrer dans le sauna.

Après 2 heures d'utilisation continue, éteignez le sauna pendant une heure.

Pour éviter les brûlures, ne touchez pas les éléments chauffants.

Précautions

- Si la chaleur devient difficile à supporter, baissez la température ou éteignez immédiatement le sauna.
- Ne pas utiliser en cas de grossesse, d'inflammation grave, de fièvre, de maladie transmissible, de saignement aigu ou d'intoxication.
- Surveillez particulièrement la température si vous utilisez le sauna avec les personnes âgées ou les enfants. Les enfants doivent être accompagnés d'un adulte lorsqu'ils utilisent le sauna.
- Ne consommez pas d'alcool ou de drogues lorsque vous utilisez le sauna.
- Si vous prenez des médicaments sur ordonnance, veuillez consulter votre médecin ou un pharmacien avant d'utiliser le sauna.
- Les personnes souffrant d'affections ou de problèmes cardiovasculaires (hyper/hypotension), d'insuffisance cardiaque ou de troubles de la circulation qui peuvent affecter la tension artérielle doivent faire preuve d'une extrême prudence lorsqu'elles sont exposées à une chaleur prolongée.
- Les maladies chroniques comme la maladie de Parkinson, la sclérose en plaques, les tumeurs du système nerveux central et le diabète avec neuropathie sont des affections associées à une sudation altérée.
- L'utilisation de saunas à vapeur doit être évitée par les personnes sujettes aux saignements.
- Toute personne insensible à la chaleur devrait éviter d'utiliser tout type de sauna.
- L'échauffement de la région lombaire de la femme pendant la période menstruelle peut augmenter temporairement son flux menstruel.
- Si vous avez une lésion articulaire aiguë récente, ne vous exposez pas à la chaleur pendant les 48 premières heures suivant la blessure, ou jusqu'à ce que la sensation de chaleur et de gonflement disparaisse.
- Les personnes porteuses de broches métalliques, tiges, articulations artificielles ou tout autre implant chirurgical doivent consulter un chirurgien avant d'utiliser un sauna à infrarouge.
- Ne renversez pas d'eau sur les appareils de chauffage ou les composants électriques à l'intérieur du sauna.
- N'utilisez pas de serviettes mouillées ni aucune autre substance qui pourrait endommager l'intérieur de votre sauna.
- N'installez pas de verrou sur votre sauna.
- Seul un représentant autorisé par le fournisseur peut effectuer des réparations ; dans le cas contraire, la garantie du produit pourrait être annulée.

Dans les rares cas où vous pourriez ressentir une douleur et/ou de l'inconfort, cessez immédiatement d'utiliser le sauna.

Nettoyage et Entretien

Utilisez un chiffon propre et humide pour essuyer le banc, le plancher et le panneau arrière. N'utilisez pas de serviettes mouillées qui pourraient goutter à l'intérieur du sauna, n'utilisez pas de détergents à l'intérieur du sauna.

Veillez à ce que le sauna reste sec et propre. Après utilisation, ne laissez pas de serviettes, de verres d'eau ni de bouteilles à l'intérieur du sauna. Essuyez la surface extérieure du sauna avec une serviette et nettoyez la vitre au moins une fois par mois.

Entretien du Bois

Si la surface extérieure du sauna présente des éraflures ou rayures, elles peuvent être dissimulées en utilisant une petite quantité de cire pour meubles, d'huile ou d'un autre traitement pour meubles. Les défauts et rayures à l'intérieur peuvent être laissés tels quels, poncés, ou bien poncés et collés. Veuillez éviter tout traitement avec du benzène ou de fortes concentrations d'alcool.

Résolution de problèmes

Le sauna ne s'allume pas

- Vérifiez si le câble d'alimentation du sauna est connecté à la prise de courant.
- Assurez-vous que le fusible n'a pas disjoncté.
- Vérifiez que l'alimentation électrique fonctionne en branchant un autre appareil sur la même prise.

La lampe antidéflagrante ne fonctionne pas

- Remplacez l'ampoule.
- Vérifiez que les câbles du toit sont bien connectés.

Le poêle ne fonctionne pas

- Assurez-vous que la prise et les câbles du poêle sont connectés au toit du sauna.
- Assurez-vous que le sauna est connecté à l'alimentation recommandée.

Pour plus de conseils de dépannage ou pour signaler un problème, veuillez contacter votre fournisseur.

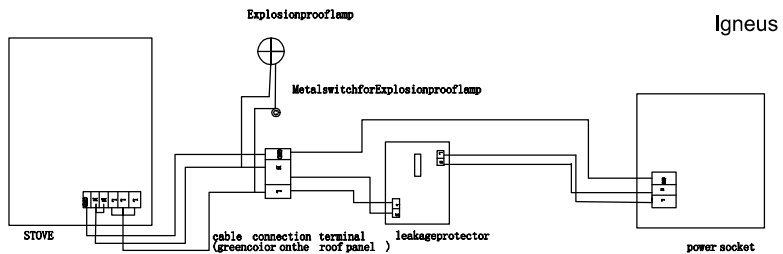

230 V-nál min 20A-es biztosíték kell **230v wiring diagram LM-T02B**

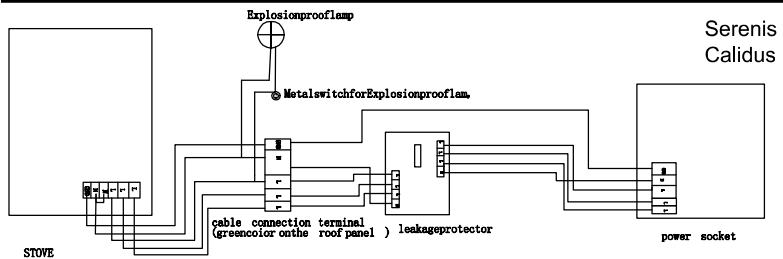

380v wiring diagram **LM-T03B LM-T03A**
380 V-nál min 20-25 A-es biztosíték kell

Igneus

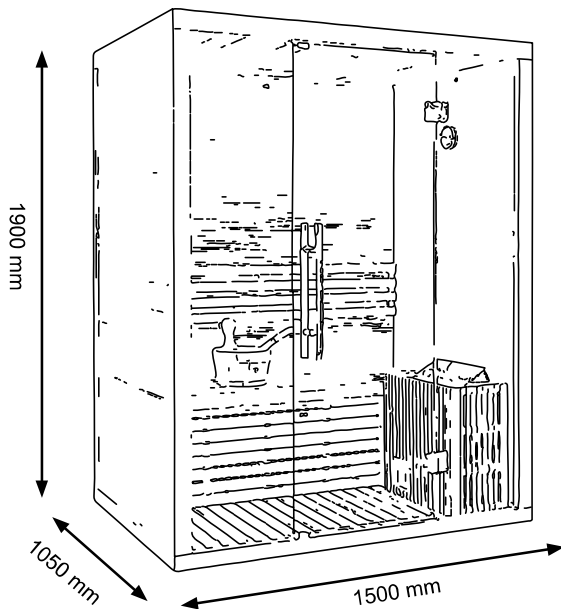

Serenis

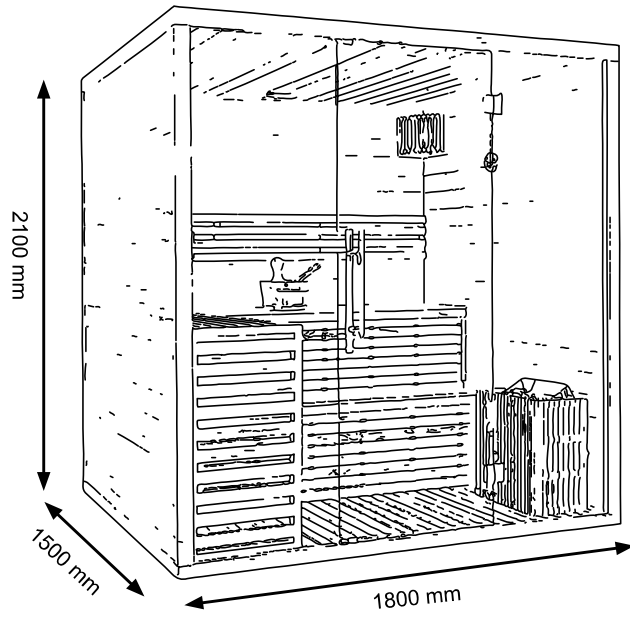

Calidus

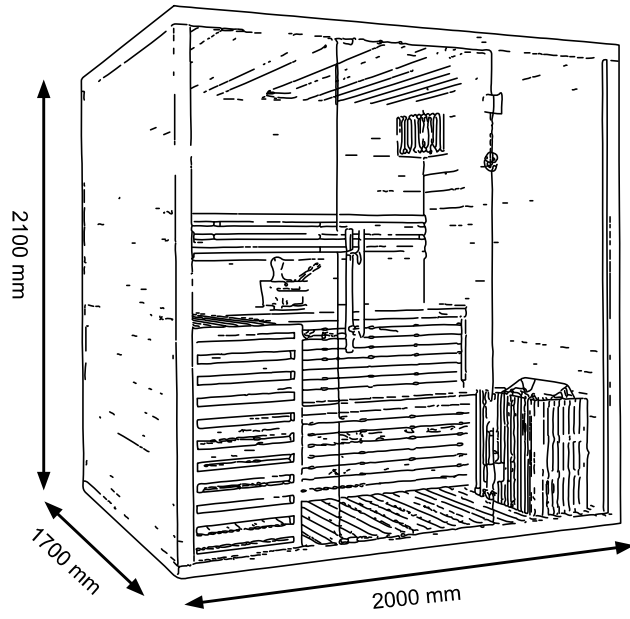

Wellis®

CE